

本書は製品とともに大切に保管してください
Please keep this guide carefully with the product.

NE3108-007/008
2ch/4ch 1000BASE-T カード
ユーザーズガイド
2port/4port 1000BASE-T LAN Card
User's Guide

まえがき

このたびは、NE3108-007/008 2ch/4ch 1000BASE-T カード をご購入いただきまことにありがとうございます。

本書は、NE3108-007/008 2ch/4ch 1000BASE-T カード（以下「本製品」と呼びます）を正しく、安全に設置、使用するための手引きです。本製品を取り扱う前に必ずお読みください。また、本製品を使用する上でわからないこと、不具合が起きたときにもぜひご利用ください。本書は、必要な時にすぐに参照できるように必ずお手元に保管してください。

本製品を取り付ける基本処理装置（以下「本体装置」と呼びます）の取り扱いについての説明は、本体装置に添付されたユーザーズガイドを参照してください。また、本製品を取り扱う前に「使用上のご注意」、「取り扱い上のご注意」を必ずお読みください。

Preface

Thank you very much for purchasing the NE3108-007/008 2port/4port 1000BASE-T LAN Card.

This is a guide to the safe and proper use of the NE3108-007/008 2port/4port 1000BASE-T LAN Card (hereafter, this product). Be sure to read this guide before handling this controller. Please refer to this document if there is something that you do not understand or a problem occurs while using this controller. Store this guide close to this controller for easy reference.

For an explanation on the handling of the basic processing unit (hereafter, Computer) that this controller is installed in, please refer to the User's Guide that came with the basic processing unit. In addition, be sure to read the sections entitled "Safety Precautions" and "Precautions on Use" before handling this product.

商標について

記載の会社名および商品名は各社の商標または登録商標です。

Broadcom は米国 Broadcom Corporation の米国およびその他の国における登録商標です

PCI-EXPRESS は PCI-SIG の登録商標です。

Microsoft とそのロゴおよび Microsoft Windows, Windows は米国 Microsoft Corporation の米国およびその他の国における登録商標です。

本文中には™、®マークは明記していません。

Concerning trademarks

All other product names mentioned are trademarks or registered trademarks of their respective owners and should be treated as such.

Broadcom is among the trademarks of Broadcom Corporation and/or its affiliates in the United States, certain other countries, and/or the EU.

PCI-EXPRESS is a trademark of PCI-SIG. Any other trademarks or trade names mentioned are the property of their respective owners.

Microsoft and its logo and Windows are all registered trademarks of Microsoft Corporation in the United States of America and/or other countries.

ご注意

- (1) 本書の内容の一部または全部を無断転載することは禁止されています。
- (2) 本書の内容に関しては将来予告なしに変更することがあります。
- (3) NECの許可なく複製・改変などを行うことはできません。
- (4) 本書は内容について万全を期して作成いたしましたが、万一ご不審な点や誤り、記載もれなどお気づきのことがありましたら、お買い求めの販売店にご連絡ください。
- (5) 運用した結果の影響については(4)項にかかわらず責任を負いかねますのでご了承ください。

Note

- (1) No part of this document may be reproduced without consent.
- (2) The content of this document may be changed without prior notice.
- (3) No part of this document may be revised or reproduced without the permission of NEC Corporation.
- (4) Although great care has been taken to ensure the accuracy and completeness of the information contained in this document, please contact the dealer you purchased this controller from if you have any questions or find mistakes or omissions.
- (5) Notwithstanding the preceding item (4), NEC Corporation shall not be liable for any consequences resulting from the use of this controller,.

このユーザーズガイドは、必要なときすぐに参照できるように必ずお手元に保管してください。
「使用上のご注意」および「取り扱い上のご注意」を必ずお読みください。



使用上のご注意 ～ 必ずお読みください ～

本製品を安全に正しくご使用になるために必要な情報が記載されています。また、本文中の名称については、本書の「各部の名称と機能」の項をご参照ください。

安全にかかわる表示

本書では危険の程度を表す言葉として、「警告」と「注意」という用語を使用しています。それぞれの用語は次のような意味を持つものとして定義されています。

警告	人が死亡する、または重傷を負うおそれがあることを示します。
注意	火傷や怪我などを負うおそれや物的損害を負うおそれがあることを示します。

表示は次の3種類の記号を使って表します。それぞれの記号は次のような意味を持つものとして定義されています。

	注意の喚起	この記号は危険が発生するおそれがあることを表します。記号の中の絵表示は危険の内容を図案化したものです。	(例) (感電注意)
	行為の禁止	この記号は行為の禁止を表します。記号の中や近くの絵表示は、してはならない行為の内容を図案化したものです。	(例) (分解禁止)
	行為の強制	この記号は行為の強制を表します。記号の中の絵表示は、しなければならない行為の内容を図案化したものです。危険を避けるためにはこの行為が必要です。	(例) (コードを抜け)

注意の喚起

	特定しない一般的な注意・警告を示します。		高温による傷害を負うおそれがあることを示します。
	感電のおそれがあることを示します。		発煙または発火のおそれがあることを示します。

行為の禁止

	特定しない一般的な禁止を示します。		本装置を分解・修理・改造しないでください。感電や火災のおそれがあります。
--	-------------------	--	--------------------------------------

行為の強制

	特定しない一般的な使用者の行為を指示します。説明に従った操作をしてください。		本装置の電源コードをコンセントから抜いてください。火災や感電のおそれがあります。
--	--	--	--

安全上のご注意

本製品を安全にお使いいただくために、ここで説明する注意事項をよく読んでご理解し、安全にご活用ください。記号の説明については巻頭の「安全にかかわる表示」の説明をご参照ください。

警告



人命に関わる業務や高度な信頼性を必要とする業務には使用しない

本製品は、医療機器、原子力設備や機器、航空宇宙機器、輸送設備や機器など、人命に関わる設備や機器および高度な信頼性を必要とする設備や機器などへの組み込みやこれら機器の制御などを目的とした使用は意図されておりません。これら設備や機器、制御システムなどに本製品を使用した結果、人身事故、財産損傷などが生じても当社はいかなる責任も負いかねます。



ご自分で分解、修理、改造はしない

本書に記載されている場合を除き、絶対に分解したり、修理・改造を行ったりしないでください。装置が正常に動作しなくなるばかりでなく、感電や火災の危険があります。故障の際はご購入求めの販売店または保守サービス会社にご連絡ください。



電源プラグを差し込んだまま取り扱わない

本製品の取り付け／取り外しは、本体装置の電源を OFF にして、電源プラグをコンセントから抜いて行ってください。たとえ電源を OFF にしても、電源コードを接続したまま装置内の部品やケーブル／コネクタに触ると感電したり、ショートにより火災を起こしたりすることがあります。また、ぬれた手で本装置の取り付け・取り外しを行わないでください。故障するばかりでなく、感電するおそれがあります。



煙や異臭・異音が生じたまま使用しない

万一、煙・異臭・異音などが生じた場合は、ただちに電源を OFF にして電源コードをコンセントから抜いてください。その後、ご購入求めの販売店または保守サービス会社にご連絡ください。そのまま使用すると火災の原因となります。



注意



ケーブル部を持って引き抜かない

本体装置の電源コードなどを抜くときはコネクタ部分およびタブを持ってまっすぐに引き抜いてください。ケーブル部分を持って引っ張ったりコネクタ部分に無理な力を加えたりするとケーブル部分が破損し、火災や感電の原因となります。



〈次頁に続く〉

 **注意**



高温に注意する

本体装置の電源をOFFにした直後は、装置内の部品が高温になっています。十分に冷めたことを確認してから取り付け／取り外しを行ってください。



確実に接続する

本製品を本体装置の PCI EXPRESS スロットに接続するときは、確実に差し込んでください。完全に差し込まなかった場合、発煙や発火のおそれがあります。



中途半端に差し込まない

電源コードおよびケーブルは根本までしっかりと差し込んでください。中途半端に差し込むと接触不良のため発熱し、火災の原因となることがあります。また差し込み部にほこりがたまり、水滴などが付くと発熱し、火災の原因となるおそれがあります。



指定以外のインターフェースケーブルを使用しない

インターフェースケーブルは、指定するものを使用し、接続する装置やコネクタを確認した上で接続してください。指定以外のケーブルを使用したり、接続先を誤ったりすると、ショートにより感電や火災を起すことがあります。



インターフェースケーブルの取り扱いや接続について次の注意をお守りください。



- ・破損したケーブルを使用しない。
- ・ケーブルを踏まない
- ・ケーブルの上にものを載せない
- ・ケーブルを改造・加工・修復しない



腐食性ガスの存在する環境で使用または保管しない

腐食性ガス(二酸化硫黄、硫化水素、二酸化窒素、塩素、アンモニア、オゾンなど)の存在する環境に設置し、使用しないでください。また、ほこりや空気中に腐食を促進する成分(塩化ナトリウムや硫黄など)や導電性の金属などが含まれている環境へも設置しないでください。装置内部のプリント板が腐食し、故障および発煙・発火の原因となるおそれがあります。もしご使用の環境で上記の疑いがある場合は、販売店または保守サービス会社にご相談ください。



Keep this user's guide on hand so that you can refer to it when necessary. Be sure to read the "Safety Precautions" and "Precautions on Use."



Safety Precautions - Read carefully -

This section offers essential information for the safe and proper use of this controller.

Safety Symbols

Follow all instructions in this User's Guide to ensure the safe operation of this controller. This guide explains what areas pose a danger, what may result from not following safety instructions and how to avoid danger. "Warning" and "Caution" are the terms used here to express the level of danger. These terms mean the following.

WARNING	Indicates a hazard that can lead to death or serious injury.
CAUTION	Indicates a hazard that can lead to burning, injury or damage to property.

Precautions and notices against hazards are presented with one of the following 3 symbols. The individual symbols are defined as follows:

Attention	This symbol indicates the presence of a hazard. An image in the symbol illustrates the hazard type.	(Example) (Electric shock)
Prohibited Action	This symbol indicates prohibited actions. An image in the symbol illustrates a particular prohibited action.	(Example) (Do not disassemble)
Mandatory Action	This symbol indicates mandatory actions. An image in the symbol illustrates a mandatory action to avoid a particular hazard.	(Example) (Unplug)

Attention

Indicates general warnings and cautions.	Indicates a hazard that can lead to burns.
Indicates a hazard that can lead to electric shock.	Indicates a hazard that can lead to fire.

Prohibited Action









Indicates a general prohibition.	Indicates prohibition of disassembly or modification.
----------------------------------	---



Mandatory Action

Indicates general instruction for users.	Indicates that you must unplug from the electrical outlet.
--	--

Safety Precautions

Please read and make sure you understand the warnings and cautions described below to use the product safely. Please refer to "Safety Symbols" at the beginning for an explanation on the symbols.

 WARNING	
	<p>Do not use this product for services where critical high availability may directly affect human lives.</p> <p>This product is not intended to be used with or control facilities or devices concerning human lives, including medical devices, nuclear facilities and devices, aeronautics and space devices, transportation facilities and devices; and facilities and devices requiring high reliability. NEC assumes no liability for any accident resulting in personal injury, death, or property damage if this product has been used in the above conditions.</p>
  	<p>Do not disassemble, repair, or alter this product.</p> <p>Never attempt to disassemble, repair, or alter this product on any occasion other than described in this guide. Failure to follow this instruction may cause an electric shock or fire as well as malfunctions of this product.</p>
 	<p>Do not handle this product during an electrical storm.</p> <p>When installing this product in the computer, please read the user's guide of the computer and unplug the power plug from the electrical outlet. Do not insert or remove the power plug with wet hands. Doing so can lead to faults or electric shock.</p> <p>Do not pull on the lead when unplugging the power plug from the electrical outlet. Doing so can damage the power cord and lead to shorting or electric shock.</p>
 	<p>Do not use this product if any smoke, odor, or noise is present.</p> <p>If smoke, odor, or noise is present, immediately turn off the POWER/SLEEP switch and disconnect the power plug from the outlet, then contact your sales agent. Using this product in such conditions may cause a fire.</p>

 CAUTION	
 	<p>Do not pull the cable when disconnecting it.</p> <p>When disconnecting the cable from the device, hold the cable connector/cable tag and pull it straight out. Pulling the cable out by the cable portion or giving mechanical stress to the connector could damage the cables and connectors to result in an electrical shock hazard or a fire.</p>

<Continued on next page.>



CAUTION



Avoid installation in extreme temperature conditions.

Immediately after the computer is powered off, its internal components such as hard disks are very hot. Leave the computer until its internal components fully cool down before installing/removing any component.



Connect firmly.

Please connect the product to the computer firmly. A loose connection can cause a contact failure and can lead to smoke or fire.



Insert the power plug into the outlet as far as it goes.

Heat generation resulting from a halfway inserted power plug/cable (imperfect contact) may cause a fire. Heat will also be generated if condensation is formed on dusty blades of the halfway inserted plug, increasing the possibility of fire.



Do not use any unauthorized interface cable.

Use only the interface cable that comes with this product. Use of an unauthorized interface cable may cause a fire when the electric current exceeds the rated flow. Also, observe the following to prevent an electric shock or fire caused by a damaged cord.



- Do not use any damaged cable. (Replace a damaged cable with a new one of the same specifications. Ask your sales agent for replacement.)
- Do not step the cable.
- Do not place any object on the cable.
- Do not alter, modify, or repair the cable.



Do not use or store this product in corrosive environment.

Avoid the usage or storage of this product in an environment which may be exposed to corrosive gases, such as those including but not limited to: sulfur dioxide, hydrogen sulfide, nitrogen dioxide, chlorine, ammonia and/or ozone.



Avoid installing this product in a dusty environment or one that may be exposed to corrosive materials such as sodium chloride and/or sulfur.

Avoid installing this product in an environment which may have excessive metal flakes or conductive particles in the air.

Such environments may cause corrosion or short circuits within this product, resulting in not only damage to this product, but may even lead to be a fire hazard.

If there are any concerns regarding the environment at the planned site of installation or storage, please contact your sales agent.

取り扱い上のご注意 ～本製品を正しく動作させるために～

本製品を使用するときに注意していただきたいことを次に示します。これらの注意を無視して、本製品を使用した場合、資産(データやその他の装置)が破壊されるおそれがありますので必ずお守りください。

- 本製品は静電気に弱い電子部品で構成されています。製品の取り付け・取り外しの際は、静電気による製品の故障を防止するため、帯電防止用リストストラップなどの装着により静電気を除去してください。また、帯電防止用リストストラップを使用する場合は、接地された箇所に接続して使用してください。
- LAN ケーブル等のケーブルを接続する場合も床面との摩擦によって静電気が帯電することがあります。帯電した状態で入出力機器に接続すると機器を破壊することがありますので接続する前には除電キット等を使用して除電することを推奨します。
- 携帯電話やPHS、ポケットベルなどを近くで使用しないでください。電波による誤動作の原因となります。
- 本製品を落としたり物にぶついたりしないでください、誤動作や故障するおそれがあります。
- 本書に記載されている説明をよくお読みになり、正しく取り扱ってください。
- 本体装置の PCI EXPRESS スロットにうまく本製品を取り付けられないときは、いったん本製品を取り外してから取り付けなおしてください。過度の力を加えると破損するおそれがありますので注意してください。

Precautions on Use - Operating this product properly -

The following precautions must be observed when using this controller. Ignoring these precautions while using this controller will result in the destruction of assets (data and other devices). Please observe the following.

- This product is sensitive to static electricity. Please discharge any static electricity by wearing antistatic wrist strap before handling the product. Moreover, connect the clip on the strap to a ground conductor
- Cables connected to servers will charge static electricity by friction against the floor. Use of static removal tool for cables is recommended before connecting them to avoid servers from destruction.
- Turn off the cellular phone or pager. Radio interference may cause malfunctions of this product.
- Do not drop or hit the product. Doing so can lead to malfunction or failure.
- Please read this guide, and handle the product correctly.
- Please read the user's guide of the computer before connecting this product. When connecting the product, insert the product firmly into the PCI EXPRESS slot. If this product is not correctly connected to the PCI EXPRESS slot of computer, remove the product and connect it again. Using excessive force can lead to damage.

VCCIに関する表示(for Japan)

この装置は、クラスA情報技術装置です。この装置を家庭環境で使用すると電波妨害を引き起こすことがあります。

この場合には使用者が適切な対策を講ずるよう要求されることがあります。

VCCI-A

FCC Compliance Information Statement, Class A

This equipment has been tested and found to comply with the limits for a Class A digital device, pursuant to Part 15 of the FCC Rules. These limits are designed to provide reasonable protection against harmful interference when the equipment is operated in a commercial environment. This equipment generates, uses, and can radiate radio frequency energy and, if not installed and used in accordance with the instruction manual, may cause harmful interference to radio communications. Operation of this equipment in a residential area is likely to cause harmful interference in which case the user will be required to correct the interference at his own expense.

Industry Canada Class A Emission Compliance Statement

This Class A digital apparatus complies with Canadian ICES-003.

Avis de conformité à la réglementation d'Industrie Canada

Cet appareil numérique de la classe A est conforme à la norme NMB-003 du Canada.

BSMI Statement (for Taiwan)

警告使用者：

這是甲類的資訊產品，在居住的環境中使用時，可能會造成射頻干擾，在這種情況下，使用者會被要求採取某些適當的對策。

CE / Australia and New Zealand Statement

This is a Class A product. In domestic environment this product may cause radio interference in which case the user may be required to take adequate measures (EN55022).

EEE Yönetmeliğine Uygundur.

Disposing of your used product

In the European Union



EU-wide legislation as implemented in each Member State requires that used electrical and electronic products carrying the mark (left) must be disposed of separately from normal household waste. This includes workstation or electrical accessories. When you dispose of such products, please follow the guidance of your local authority or ask the shop where you purchased the product, or if applicable, follow applicable legislation or agreement you may have. The mark on electrical and electronic products only applies to the current European Union Member States.

Outside the European Union

If you wish to dispose of used electrical and electronic products outside the European Union, please contact your local authority and ask for the correct method of disposal.

China RoHS

部件名称	有毒有害物质或元素					
	铅 (Pb)	汞 (Hg)	镉 (Cd)	六价铬 (Cr6+)	多溴联苯 (PBB)	多溴二苯醚 (PBDE)
印刷电路板组件	x	o	o	o	o	o
o: 表示该有毒有害物质在该部件所有均质材料中的含量均在SJ/T11363-2006标准规定的限量要求以下						
x: 表示该有毒有害物质至少在该部件的某一均质材料中的含量超出SJ/T11363-2006标准规定的限量要求						



本書について

本書は、NE3108-007/008 2ch/4ch 1000BASE-T カードを正しくセットアップし、使用できるようにするための手引きです。本製品を使用される前に本書をよくお読みになり、いつでも取り出せる場所に大切に保管してください。本製品の移設の際は必ず本書も一緒に移設してください。

- 本書は、Windows などのオペレーティングシステムやキーボード、マウスといった一般的な入出力装置などの基本的な取り扱いについて十分な知識を持ったユーザを対象として記載されています。

本文中の記号

本文中では次の 3 つの記号を使用しています。それぞれの意味を示します。(「安全にかかわる表示」については 1 ページをご参照ください)

	本製品を取り扱う上で守らなければならない事柄や特に注意すべき点を示します。		本製品を取り扱う上で確認しておく必要がある点を示します。
	知っておくと役に立つ情報や、便利なことなどを示します。		



About This Guide

This guide explains how to setup and use the NE3108-007/008 2port/4port 1000BASE-T LAN Card Network Adapter correctly. Be sure to read this guide before using the product, and keep the guide in a safe place after reading it. If the product is transferred to a third party, please transfer this guide along with it.

- This guide is written for users with sufficient knowledge in the general handling of operating systems such as Windows, a keyboard and mouse and general I/O devices.

Symbols Used in This Guide

The following three symbols are used in this guide. The meanings of the symbols are described below. (For information on safety, please refer to section "Safety Symbols".)

	Indicates important instructions and cautions on handling this product.		Indicates information that needs to be confirmed before handling this product.
	Indicates useful information on using this product.		

梱包箱の中身について

梱包箱の中には本製品以外に添付品が入っています。「2.構成表」を参照し、全ての添付品がそろっていることを確認してください。万一、足りないものや破損しているものがあつた場合には、本製品をご購入された販売店にご連絡ください。

保証について

本製品には「保証書」が添付されています。「保証書」は販売店で所定事項を記入しお渡ししますので、記載内容をご確認の上、大切に保管してください。保証期間中に故障した場合には、「保証書」の記載内容に基づき無償修理致します。保証後の修理については、ご購入された販売店もしくはご契約されている保守サービス会社にご相談ください。

製品寿命について

本製品の製品寿命は5年です。本製品の交換については、本製品をご購入された販売店もしくはご契約されている保守サービス会社へご相談ください。

第三者への譲渡について

本製品を第三者に譲渡(または売却)する時には、必ず本書を含む全ての添付品をあわせて譲渡(または売却)してください。

ソフトウェアに関しては、譲渡した側は一切の複製物を所有しないでください。また、インストールした装置から削除した後、譲渡してください。

輸送について

本製品を輸送する際は、構成表を参考に本体装置から本製品を取り出し、本製品とすべての添付品を購入時の梱包箱に入れてください。

データの保管について

オペレータの操作ミス、衝撃や温度変化等による装置の故障によってデータが失われる可能性があります。万一に備えて、ハードディスクドライブに保存されている大切なデータは、定期的にバックアップを行ってください。

廃棄について

本製品の廃棄については、各自治体の廃棄ルールに従って分別廃棄して下さい。詳しくは、各自治体にお問い合わせ下さい。



ハードディスクドライブやバックアップデータカートリッジ、フロッピーディスク、その他書き込み可能なメディア(CD-R/CD-RWなど)に保存されているデータは、第三者によって復元や再生、再利用されないようお客様の責任において確実に処分してから廃棄してください。個人のプライバシーや企業の機密情報を保護するために十分な配慮が必要です。

Packing Box Contents

There are various other accessories included in the packing box besides this controller. Please refer to the "2. Components" to make sure that all parts are included. Contact the dealer that you bought this controller from if any parts are missing or damaged.

Lifetime

This product has a product lifetime of five years.
The holding period for replacement parts is five years from production.

Transferring Ownership to a Third Party

When transferring ownership or selling this product to a third party, be sure to pass on this guide and all accessories together with this product.

The party transferring or selling this controller must transfer all software and maintain no copies. As well, all installed software must be deleted before this product is transferred or sold.

Transportation

When transporting this product, please refer to the packing list to remove this controller from the basic processing unit and repack it and all of its accessories into the original packing box.

Storing Data

Data may be lost through a device malfunction due to human error, physical shock, temperature change or other means. To prevent this, be sure to regularly backup essential data saved on the hard disk.

Disposal

Dispose of this cage according to governing regulations. Contact your local government for details.



Important

Dispose the data saved in hard disks, backup data cartridges, floppy disks, and other data acceptable media (such as CD-R and CD-RW) securely in the customer's responsibility so that the data may not be restored, reproduced, and/or reused by third parties. Take sufficient notes to protect personal privacy and corporate secret information.

1.仕様

NE3108-007 2ch 1000BASE-T カード

適合バス	準拠規格	PCI-EXPRESS 2.0 準拠	
	データレート	5GT/s	
	レーンサイズ	x1(x4 以上のスロットで動作)	
LAN	ポート数	2	
	データレート	10/100/1000Mbps	
コネクタ形状	RJ45	メス	
コントローラー	Broadcom BCM5718 B0		
外形寸法	68.9mm(W) × 119.9mm(L) (ブラケット含まず)		
重量	61g		
動作電圧	3.3V/3.3Vaux		
消費電力	2W(最大)		
動作環境	動作時	温度	0 ~ 40°C
		湿度	20 ~ 80%
	保管時	温度	-40 ~ 70°C
		湿度	5 ~ 95%

ただし結露しないこと

NE3108-008 4ch 1000BASE-T カード

適合バス	準拠規格	PCI-EXPRESS 2.0 準拠	
	データレート	5GT/s	
	レーンサイズ	x4(x4 以上のスロットで動作)	
LAN	ポート数	4	
	データレート	10/100/1000Mbps	
コネクタ形状	RJ45	メス	
コントローラー	Broadcom BCM5719 A1		
外形寸法	68.9mm(W) × 167.7mm(L) (ブラケット含まず)		
重量	87g		
動作電圧	3.3V/3.3Vaux		
消費電力	4.5W(最大)		
動作環境	動作時	温度	0 ~ 40°C
		湿度	20 ~ 80%
	保管時	温度	-40 ~ 70°C
		湿度	5 ~ 95%

ただし結露しないこと

2.構成

梱包箱には次のものが入っています。全てそろっていることをご確認ください。万一、不足や破損しているものがありましたら、本製品を購入された販売店にご連絡ください。

項番	品名	数量	備考
1	1000BASE-T カード	1	カード本体 (*1)
2	ユーザーズガイド (CD-ROM)	1	本書 (CD-ROM)
3	診断プログラム (CD-ROM)	1	
4	保証書	1	(*2)

*1: 本体装置組込でご購入の場合、本製品は本体装置内に搭載されています。

*2: 本体装置組込でご購入の場合、本体装置と同じ保証書に含まれます。

3.各部の名称と機能

NE3108-007 2ch 1000BASE-Tカード

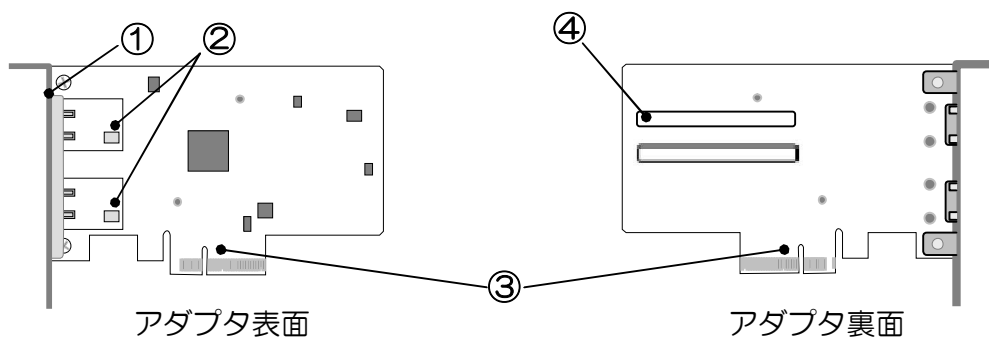

NE3108-008 4ch 1000BASE-Tカード

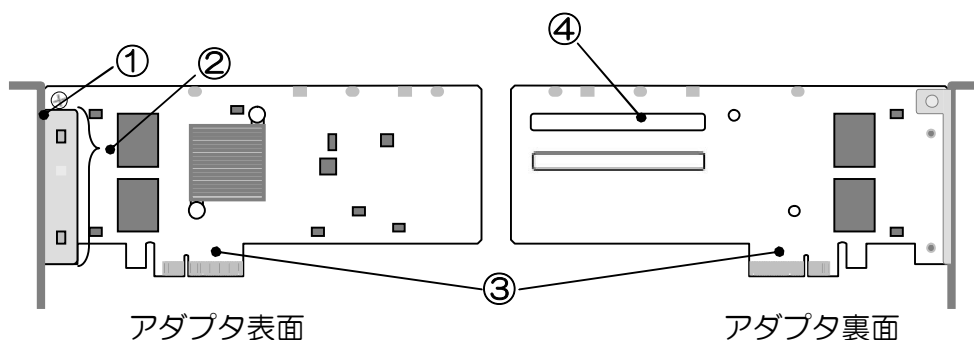

① ブラケット

本体装置の拡張スロットに本製品を搭載する際に、本体装置に固定させるための金具です。

② LAN ポート

ネットワークに接続するためのコネクタです。RJ-45 形状のポートです。
接続可能なケーブルは「ケーブルについて」を参照してください。
またポート番号は本節の「LED」を参照してください。

③ PCI-EXPRESS コネクタ

本体装置内部の PCI EXPRESS スロットと接続する端子です。PCI-EXPRESS 2.0 に準拠しており、カードエッジサイズはいずれのカードも「x4」です。

論理レーン数は「仕様」を参照してください。

④ MAC アドレスラベル

MAC アドレスが表示してあります。表示しているアドレスはポート 1 のアドレスです。ポート 2 以降のアドレスは、1 ずつ加算したものになります。

LED

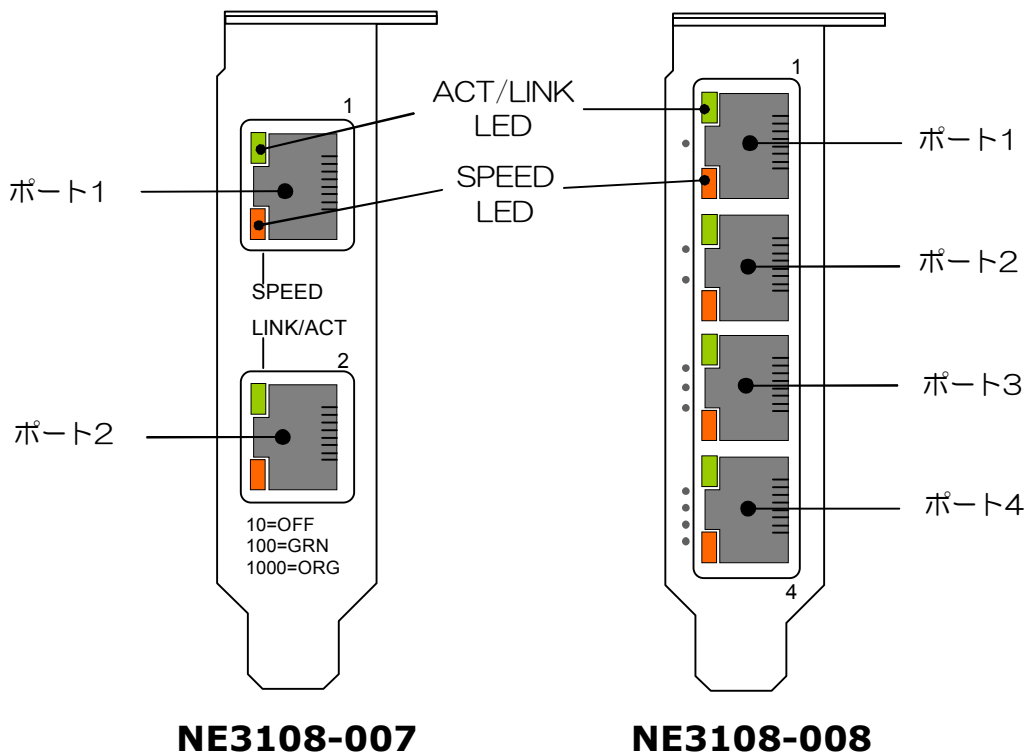

NE3108-007

NE3108-008

アダプタ背面

LED	状態	意味
SPEED	点灯 (橙)	1000Mbps でリンクが確立しています。
	点灯 (緑)	100Mbps でリンクが確立しています。
	消灯	10Mbps でリンクが確立しています。
ACT/LINK	点灯 (緑)	リンクパートナーと正常に接続していることを示します。(リンクアップ)
	点滅 (緑)	データの送受信があることを示します
	消灯	リンクパートナーと正常に接続できていません。(リンクダウン)



- POST 実行中に異常を検出した場合は、次のことを再度ご確認ください。
 - ・アダプタカードはしっかり差し込まれていますか？
 - ・スイッチへの接続は確実にこなわれていますか？

4.ケーブルについて

本製品の LAN ポートは 10Base-T/100Base-TX/ 1000Base-T に対応しています。ネットワークに接続する際には、以下の仕様のケーブルをお使いください。

コネクタ	RJ45 / オス
ケーブルタイプ	ツイストペアケーブル (UTP / STP) 8 芯 4 ペア
規格	EIA/TIA 規格準拠
	*使用される通信速度により要求されるケーブルの品質が異なります。
	10Base-T Cat. 3 以上
	100Base-TX Cat. 5 以上
1000Base-T Cat. 5e 以上	
ケーブル長	最大 100m

※NE3108-008 に関する注意事項

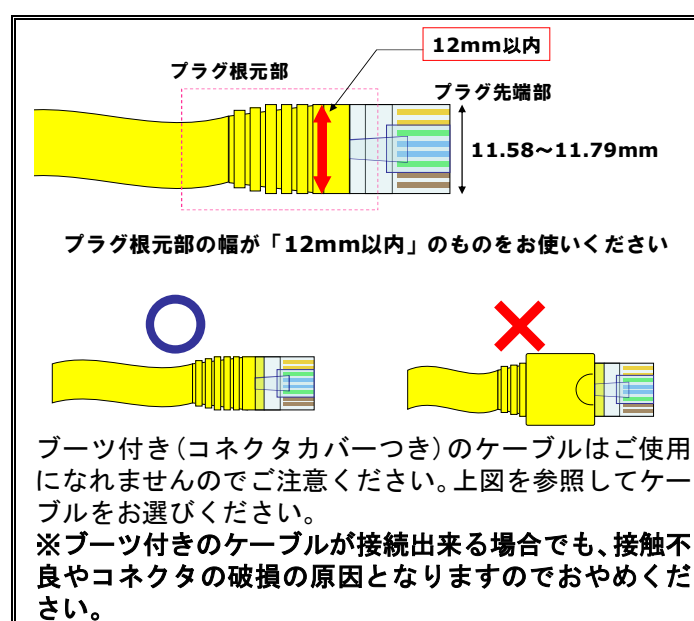

- LAN ケーブル等のケーブルを接続する場合も床面との摩擦によって静電気が帯電することがあります。帯電した状態で入出力機器に接続すると機器を破壊することがありますので接続する前には除電キット等を使用して除電することを推奨します。

注) 静電気除電キットについて

下記の静電気除電キットについては、お買い求めの販売店または保守サービス会社にご相談ください。

品名: LANケーブル除電治具

型名: SG001 (東京下田工業(株)製)



- ケーブル接続時は、カチッという音がするまでケーブルコネクタを挿入してください。

5.本体装置への取り付け

本体装置への取り付け、取り外しは保守員が行います。事前に契約されている保守サービス会社、または購入された販売店へ連絡してください。なお、作業の実施には、システムの停止が必要となります。



- 本体装置から取り外した増設スロットカバーは大切に保管してください。

6.ドライバーのインストール

本製品をご使用いただくには、Windows Server®2012 に対応するドライバーをインストールする必要があります。下記 URL で「Starter Pack」をダウンロードし、付属しているインストール手順に従い適用してください。

URL : <http://www.nec.co.jp/products/pcserver/scalable/support/index.shtml>

→「ダウンロード」のうち、[Express5800/A1080a,A1040a ダウンロードモジュール]をクリック

→「カテゴリ」のうち、[OS 関連]をクリック

→Windows Server 2012 用の「Starter Pack」を参照しモジュールを入手します。

7.困ったときの処理

システムが起動できない場合

本体装置の設定を確認してください

- Option ROM が展開できない場合

本体装置に添付されたユーザズガイドを参照して、使用されていない機能もしくは本製品が搭載されている PCI EXPRESS スロットの Option ROM を Disable【無効】に変更してください。



- 以上の確認を行っても本体装置起動中にエラーメッセージが表示される場合は、お買い求めの販売店または保守サービス会社にご連絡ください。

ネットワークに接続できない場合

ケーブルを確認してください

- ケーブルは仕様を満たしているか

「ケーブルについて」の仕様を満たすケーブルか確認してください。異なる場合は交換してください。

- ケーブルが損傷していないか

ケーブルが損傷していないか確認してください。損傷している場合は交換してください。

- ケーブルラッチは正しくかかっているか

ケーブルのラッチを確認してください。ラッチが外れかかっていたり破損したりする場合、正しくリンクできない場合があります。異なるケーブルに交換してください。

リンクパートナー(接続先機器)を確認してください

- リンクパートナーの設定は正しいかリンクパートナーの設定は正しいか

LAN ポートの通信モードを全二重モードに固定設定した場合は、リンクパートナーも全二重モードに固定設定されていることを確認してください。誤った通信モードに設定すると、パフォーマンスの低下やデータの消失、または接続の消失を引き起こすことがあります。例えば、スイッチングハブの LAN ポートの設定がオートネゴシエーション(自動認識)にもかかわらず、本製品の LAN ポートを全二重モードに固定設定した場合は、スイッチングハブ側が半二重モードになります。この時、リンクは確立しますがネットワークパフォーマンスは著しく低下しますのでご注意ください。

- リンクパートナーが起動しているか

リンクパートナーが起動していない場合は、リンクが確立しません。

□ リンクパートナーのポート設定が有効になっているか

リンクパートナーによってはポートを無効化できるものがあります。リンクパートナーがその機能を有している場合、ポートが有効になっているかどうか確認してください。

一般的な障害とその対処方法

コネクションが切れたりエラーが発生したりする

- 本製品の接続には、ツイストペアケーブルを使用してください。特に 1000Mbps でお使いになる場合はカテゴリ 5e 以上のツイストペアケーブルを使用してください。また、ケーブルがしっかりと固定されていることを確認してください。
- 本製品とリンクパートナーの通信モード(全二重/半二重)が一致していることを確認してください。
- ツイストペアケーブルを交換してみてください。
- リンクパートナー上(ハブ/スイッチ等)の別のポートを使用してみてください。
- ケーブルの配線環境にノイズ源(蛍光灯、電源線等)が近接していないことを確認してください。

リンク (ACT/LNK) LED が点灯しない

- OS が正常に起動していることを確認してください。
- 本製品およびリンクパートナー上の接続状態をすべて確認してください。
- ツイストペアケーブルを交換してみてください。
- リンクパートナー上(ハブ/スイッチ等)の別のポートを使用してみてください。
- 本製品とリンクパートナーの通信速度が一致していることを確認してください。
- 本製品とリンクパートナー間のケーブルのタイプが正しいことを確認してください。本製品を 1000Mbps 設定でお使いになる場合は、カテゴリ 5e 以上のケーブルを使用してください。
- LAN ポートに異物が入っていないか確認してください。
- ご使用のツイストペアケーブルが 8 芯 4 ペアであることをご確認ください。



- 以上の項目を確認したにもかかわらず、問題が解決しない場合は、本製品に何らかの故障が発生している可能性が考えられます。お買い求めの販売店または保守サービス会社までお問い合わせください。

1. Specifications

		NE3108-007	NE3108-008
Bus type	Standard	PCI-EXPRESS 2.0 compliant	
	Rate	5GT/s	5GT/s
	Lane	x1	x4
	Edge	x4	x4
LAN	Ports	2	4
	Speed	10/100/1000Mbps	
Connector	RJ45	Female	
Controller		Broadcom BCM5718 B0	Broadcom BCM5719 A1
Dimensions (card w/o/ bracket)	Width	68.9mm	68.9mm
	Length	119.9mm	167.7mm
Weight (incl. bracket)	Low	55g	82g
	Standard	61g	87g
Supply Voltage		3.3V/3.3Vaux	3.3V/3.3Vaux
Power Consumption (Maximum)		2W	4.5W
Environment	Operating	Temp. : 0 - 40C Humid.:20 - 80%	non-condensing
	Storage	Temp.: -40 - 70C Humid.:5 - 95%	

2. Components

The package contains the following items. Check the contents to confirm that all the items are included. If you find any of them are missing or damaged, please contact the retailer you bought the product from.

No	Item	Qty	Remarks
1	1000BASE-T LAN Card	1	This unit(*1)
2	User's Guide (CD-ROM)	1	This manual(CD-ROM)
3	Diagnostic Program(CD-ROM)	1	

*1 : In the built-in the server, this Adapter is mounted.

3. Names and Functions

NE3108-007 2port 1000BASE-T LAN Card

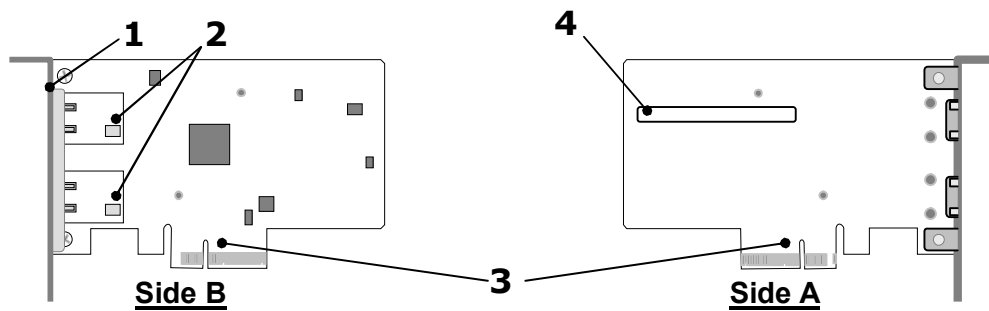

NE3108-008 4port 1000BASE-T LAN Card

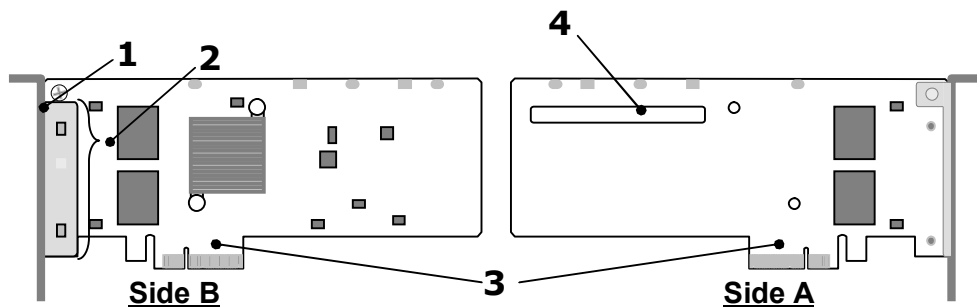

1. Bracket

Bracket is used to fix this product to the extended slot of Computer.

2. LAN Port

A connector provides to access a network. For the types of connectable cables and how to connect, see “Network Cables”. Port id is numbered from “PORT1” to “PORT4”. See the figure.

3. PCI-EXPRESS connector

This product conformed to PCI EXPRESS 2.0. Supported speed is 5GT/s only. Each product has x4 lane edge. The logical lane size is as follows,

NE3108-007	x1 lane
NE3108-008	x4 lane

This product can be installed to a slot more than x4 lane (or higher), and is compliant with PCI-EXPRESS 2.0 (or higher) specifications.

4. MAC Address

MAC address of port 1 is printed on the label. For port 2 or later, you can get by incrementing one to the address of the port 1.

LED

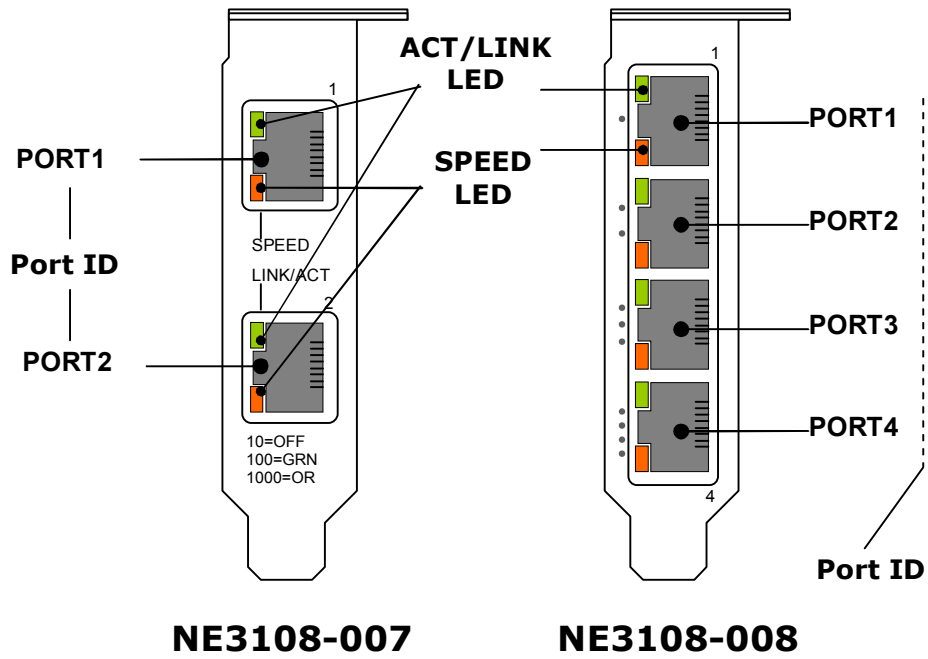

LED	Status (color)	Meaning
SPEED	On (Orange)	Link at 1000Mbps speed.
	On (Green)	Link at 100Mbps speed
	Off	Link at 10Mbps speed
LINK / ACT	On (Green)	Link is up
	Brink (Green)	Traffic
	Off	Link is down

4. Network Cable

Connector	RJ45
Type	Twisted Pair Cable (UTP / STP) must be 4pair wiring. Make sure you use cable that complies with the TIA-568 wiring specification.
Cable Category	10BASE-T: Cat.3 or better, 100BASETX : Cat.5 or better 1000BASE-T Cat.5e or better
Length	100 m (max.)

Limitation of NE3108-008

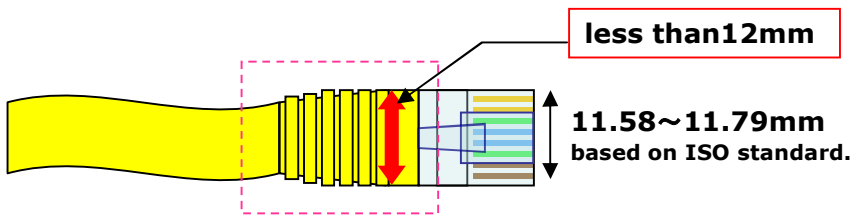

The width of the root portion of a plug should use the cable within 12mm.

Refer to the left figure which does not get used to use for the cable with boots (with a connector cover).
* The cable with boots causes of poor contact and a connector breakage.

Good

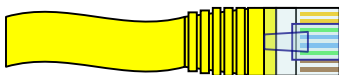

Bad

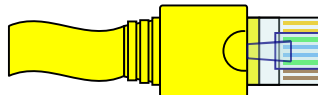

cable boots

⚠ CAUTION	
	<p>Cables connected to servers will charge static electricity by friction against the floor. Use of static removal tool for cables is recommended before connecting them to avoid servers from destruction.</p> <p>To prevent any damage on components due to static electricity, make sure to discharge static electricity from yourself before you touch the adapter.</p>
	<p>Firmly connect the network cable</p> <p>When connecting the cable, insert the cable connector until you hear a click sound.</p>

4. Install the Adapter

This product is installed by maintenance personnel. Contact your field service representative or sales agent to install. It is required to shut down the operating system and then turn off the power of the computer when installing this product.

5. Install the Driver

To use the product, the appropriate 2port/4port 1000BASE-T LAN Card driver for your operating system must be installed. Please check this website for newest update, and download "Starter Pack" of "Windows Server 2012" for "NEC Express5800/A1080a". And apply it according to an attached installation manual.

URL: <http://www.58support.nec.co.jp/global/download/index.html>
-> "Windows Support Kits " -> "Windows Server 2012"

6. Troubleshooting

Unable to Start the System

Check the BIOS setting

- Change the setting of the system BIOS of the server about Option ROM expansion.**
Refer to the user's guide of Computer to disable the Option Rom whose function is not in use.

If the computer does not work correctly even when all the above items are confirmed, please contact to reseller, sales agents or service representative.

Unable to Connect the Network

Check the cable

- Make sure the cable latch has locked**
Check the latch of the cable. If it is not locked, Re-connect the cable.
If the latch is broken, replace the cable.
- Make sure the cable has not bent**
Check the cable routing.
If the cable has bent tightly or has any damage, replace the cable.
- Make sure the cable has compliance with the standards**
Check whether it conforms to the cable specification which can connect this product. If it is not so, Replace to a proper cable. See also "Network Cables"

Check the link partner (switch, hub, etc.)

- Check a setting or configuration on the link partner.**
Make sure the link partner setting is correct.
If the setting is mis-configured, correct the setting.
If the partner's port is disabled, enable it.

If the adapter's communication mode is set to full duplex mode, make sure that the link partner's communication mode is also set to full duplex mode. If these are set differently, it may cause lower performance, loss of data, or the connection. For example, while a switching hub's LAN port is set to Auto-Negotiation mode, if the adapter's port is set to full duplex mode, the switching hub's port becomes half duplex mode. Here, the link is established between them; however, the network performance will extremely be low.

- Check a status of the link partner.**
Make sure link partner is alive and in a normal state.

Common problems and solutions

The Connection fails or an error occurs

- Use a twisted pair cable to connect this adapter. Especially to use for 1000 Mbps, use a twisted pair cable of CAT 5e or better.
Also, make sure that the cable is securely attached.
- Make sure that the communication mode (full duplex/half duplex) on the adapter matches that on link partner.
- Exchange the network cable.
- Try another port on the link partner (such as hub/switch).
- Make sure that there is no noise source (such as a fluorescent light or power line) around the cable.

LINK/SPEED LED stay off

- Make sure the OS boot normally.
- Check all connections at the adapter and link partner.
- Exchange the network cable (xTP).
- Try another port on the link partner (such as hub/switch).
- Make sure the communication rate on the adapter matches that on the link partner.
- Make sure that the cable between the adapter and link partner is the proper type. If you use this adapter at 1000 Mbps, use a CAT 5e cable or better.
- Make sure no foreign object is in LAN port.
- Confirm that your twisted pair cable is 4 pair type.

If the problem persists even after you checked the above items, something may be wrong with this adapter. Please contact to reseller, sales agents or service representative.

NE3108-007/008 2ch/4ch 1000BASE-T カード
ユーザーズガイド
2port/4port 1000BASE-T LAN Card User's Guide

2013 年 4 月 初版
April 2013 First Edition

日 本 電 気 株 式 会 社
東京都港区芝五丁目7番1号
TEL (03) 3454-1111 (大代表)

© NEC Corporation 2013

乱丁・落丁の場合は交換いたします。
このユーザーズガイドは再生紙を使用しています。
This guide is made with recycled paper.