

Express5800/T110i-S, GT110i, T110i, R110i-1 ご使用時の注意事項

この度は弊社製品をお買い上げいただき、誠にありがとうございます。
本製品のご使用において、ご注意くださいことがございます。
誠に恐れ入りますが、ご使用前に下記内容を必ずご一読いただきますようお願い致します。
なお、本書は必要なときにすぐに参照できるよう大切に保管してください。

● N8105-48 グラフィックアクセラレータ ご使用時の注意事項

本製品にN8105-48 グラフィックアクセラレータを搭載した構成でWindows Server 2012 R2または、Windows Server 2016を起動した場合、OSのシステムイベントログに以下のWarningが登録される場合がありますが、訂正可能なエラーであり、動作に問題はありません。

レベル：警告
ソース：WHEA-Logger
イベントID：17

尚、本Warningが頻繁に登録される場合は、BIOSセットアップユーティリティーから以下の設定変更を行うことにより登録を抑止することができます。

[Advanced] - [PCI Configuration] - [AER Support] - [Enabled] → [Disabled]

● システム高負荷時の画面表示について

運用中にCPUおよびメモリに多大な負荷がかかった状態が続いた場合に、画面表示の更新が一時的に止まる場合があります。またシステム状況によっては、この画面停止状態からの復旧が行えずにOSシステムによってグラフィックスアクセラレータドライバがアンロードされ、

「ディスプレイドライバは正常に停止されました」

とのポップアップ・メッセージが表示される場合があります。
イベントログにも同様の内容が記録されます。

その際、画面制御が本来のグラフィックスアクセラレータドライバからOS標準のInBoxドライバに変更されるため、画面の解像度が1024×768（もしくは800×600）等の低解像度に自動的に変更されます。解像度に変更になる以外に実行していたアプリケーション等が停止することはありません。

上記のポップアップが表示され解像度に変更された場合、以下の手順により回復する場合があります。

1. Windows Server 2016のデバイスマネージャーを起動
2. [ディスプレイアダプター]をダブルクリック
3. [Matrox G200e]を右クリックし、表示されたプルダウンメニューから[無効]をクリック
4. 再度、[Matrox G200e]を右クリックし、表示されたプルダウンメニューから[有効]をクリック

なお、上記により回復しない場合は、システムを再起動していただくことで通常どおりの状態に戻すことができます。

● シャットダウン機能について

本サーバには、環境温度の低温異常を検出した際に、ESMPRO/ServerAgentServiceがOSを自動的にシャットダウンする機能があります。

低温異常を検出した際に自動的にシャットダウンを行う必要が無い場合、以下URLに公開されている設定変更パッチを適用してください。

<https://www.support.nec.co.jp/View.aspx?id=9010107685>



● ACケーブルタイの取り付けについて

本製品使用時には、装置内部の冷却効率保持および不用意な電源コードの抜け防止のため、本製品に添付のACケーブルタイを電源ユニットに取り付け、電源コードを固定してください。

この部分を電源ユニットの
取り付け位置に差し込みます。

ACケーブルタイ

【T110i-S】 〈非冗長電源〉

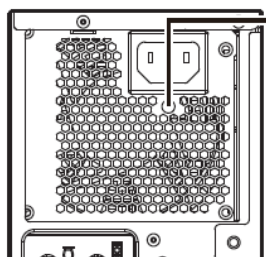

ACケーブルタイ
取り付け位置

〈冗長電源〉

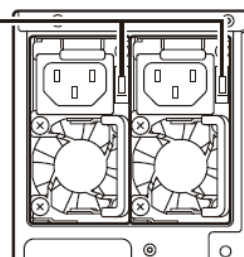

【T110i/GT110i】

〈非冗長電源〉

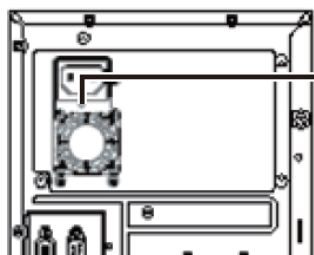

ACケーブルタイ
取り付け位置

〈冗長電源〉

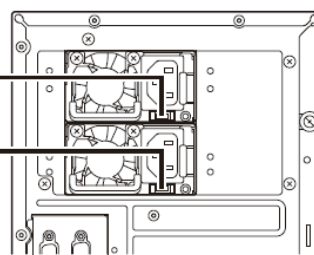

【R110i-1】

〈非冗長電源〉



ACケーブルタイ
取り付け位置

〈冗長電源〉

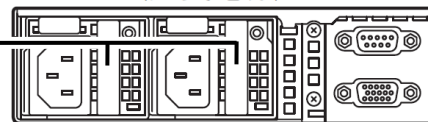

冗長電源では、右図のように
電源ユニットのハンドルに
取り付けてください。

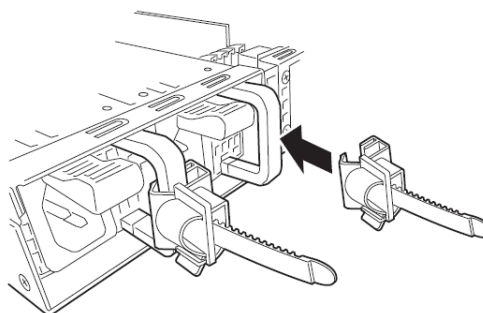

■本件に関するお問い合わせについて

本書の内容に不明点がありました場合は、ファーストコンタクトセンターまでお問い合わせください。

お問い合わせ先：ファーストコンタクトセンター

TEL : 0120-5800-72

受付時間 : 9:00~12:00 13:00~17:00 月曜日~金曜日(祝日、弊社休日を除く)

※番号をお間違えにならないようお確かめのうえ、お問い合わせください。

Precautions for Using Express5800/T110i-S, T110i, R110i-1

Thank you for purchasing our product.

This document provides precautions on the use of this product.

Please read through the instructions below and keep this document in a safe place for your future reference.

● Notes on using N8105-48 Graphics Accelerator

When you use N8105-48 Graphic Accelerator on Windows Server 2012 R2 or Windows Server 2016, the following event log may be generated in OS System Event Log during startup or system running. This event is nonsignificant and correctable, and does not affect the system operation.

Level: Warning
Source: WHEA-Logger
Event ID: 17

If this event message appears too frequency, the log generation can be stopped by changing the BIOS settings from BIOS setup utility according to the following procedure:

Select [Advanced] menu -> [PCI Configuration] -> [AER Support], and change the setting from [Enabled] to [Disabled].

● The screen display in heavy load condition

The screen display update may temporarily stop in the case that huge load continues to be put on the CPU and memory during operating the system. In addition, such screen suspension sometimes cannot be restored depending on the system status, and the graphics accelerator driver may be unloaded by the operating system, then the pop-up message saying

" display driver was stopped "
may appear. Above behavior is also recorded in the event log.

In such a case, the screen resolution is automatically changed to low screen resolution such as 1024 x 768 (or 800 x 600) since the graphics accelerator driver is changed from the Software into the InBox driver which is included as standard in the operating system.

Except that the screen resolution is changed, the already running application, etc. do not halt.

When the above-described pop-up appears and the screen resolution is changed, the screen resolution may be restored to the resolution set by the Software in the following procedure.

1. Start the device manager of Windows Server 2016.
2. Double click [Display adapter].
3. Right-click [Matrox G200e], then click [Disabled] from the displayed pull-down menu.
4. Again, right-click [Matrox G200e], then click [Enabled] from the displayed pull-down menu.

If the screen resolution is not restored by the above procedure, restart the system to recover the normal state.

● Installation of AC cable tie

Install AC cable tie attached to the server on the power supply and fix power code with it. It is necessary to keep cooling efficiency for inside of the server and prevent AC power cord pulling off by accident.

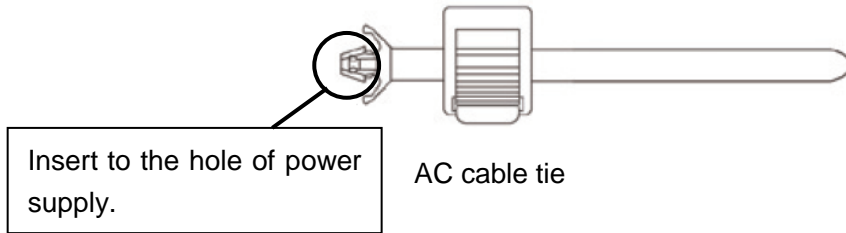

[T110i-S]

<Non-redundant power supply>

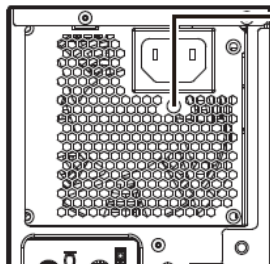

AC cable tie insertion hole

<Redundant power supply>

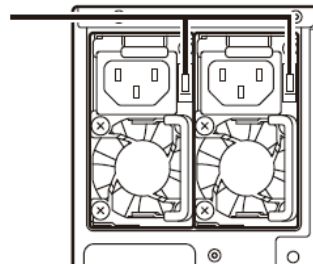

[T110i]

<Non-redundant power supply>

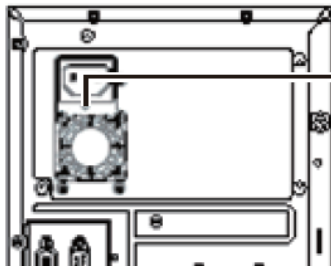

AC cable tie insertion hole

<Redundant power supply>

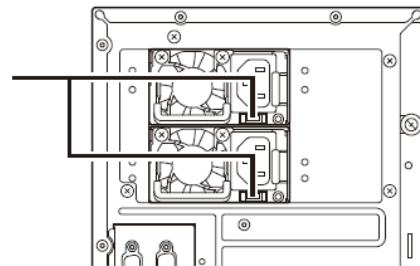

[R110i-1]

<Non-redundant power supply>

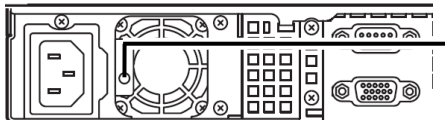

AC cable tie insertion hole

<Redundant power supply>

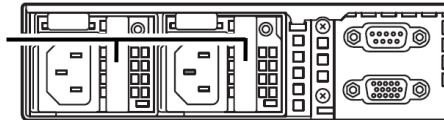

In case of redundant power supply, install it on the handle of the power unit as shown in the right figure.

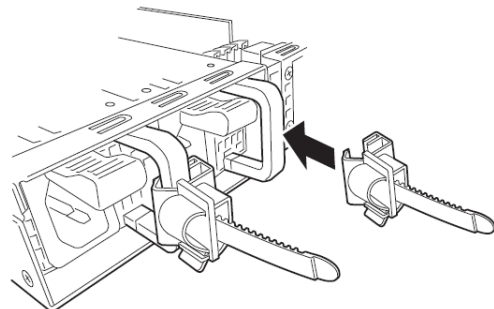

■ Inquiries regarding this matter:

If you have any questions about the contents of this document, please contact the dealer where you purchased the product or our sales representative.

Express5800/T110i-S, T110i, R110i-1

使用注意事项

感谢您购买本公司产品。
本文档提供了使用本产品时的注意事项。
请仔细阅读以下说明并请妥善保管本手册以备将来参考。

● N8105-48 图形加速器使用注意事项

使用Windows Server 2012R2或Windows Server 2016上的图形加速器时，在系统启动或系统运行过程中，操作系统事件日志中可能会产生以下事件日志。该事件日志可以修正，且不会影响操作系统的正常运行。

级别: 警告
来源: WHEA-Logger
事件 ID: 17

如果这条事件日志出现的太频繁，可在BIOS设置程序中按照下述步骤来修改BIOS设置，即可修正该日志产生：

选择 [Advanced] 菜单 -> [PCI Configuration] -> [AER Support], 修改设置使 [Enabled]变为 [Disabled]。

● 系统高负荷时的屏幕显示

在运行过程中，CPU或者内存一直处于高负荷状态时、会出现屏幕显示停顿，一时无法更新的情况。根据系统状态，OS系统会卸载图形加速器驱动程序，从而无法从此屏幕停止状态恢复，并且也会弹出下述的对话框，

[显示驱动程序已正常停止]

事件日志中也会记录相同的内容。

此时，由于屏幕控制从原始图形加速器驱动程序更改为OS标准InBox驱动程序，因此屏幕分辨率会自动更改为低分辨率，如1024 x 768（或800 x 600）。除了更改分辨率之外，不会停止正在执行的应用程序等。

当出现上述的弹出窗口并更改了分辨率时，可以通过以下步骤进行恢复。

1. 启动 Windows Server 2016 的设备管理器
2. 双击 [显示适配器]
3. 右击 [Matrox G200e]，从下拉菜单中选择 [禁用]
4. 再次右击 [Matrox G200e]，从下拉菜单中选择 [启用]

如果，通过上述步骤无法恢复的情况下，可以重启系统，将恢复到系统原有的状态。

● 有关AC电源线扎带的安装

使用本产品时，请将本产品上的AC电源线扎带安装到电源单元上并固定好电源线，以保持设备内部的冷却效率及防止电源线意外断开。

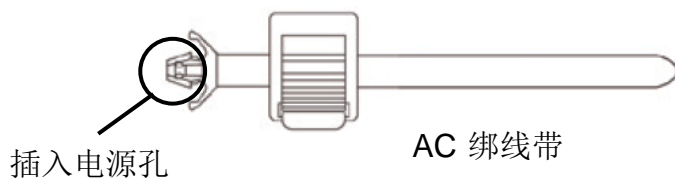

[T110i-S] <非冗余电源>

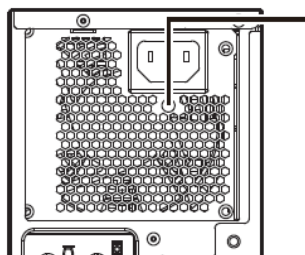

AC 绑线带插孔

<冗余电源>

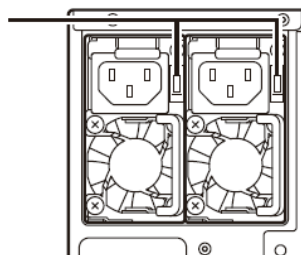

[T110i]

<非冗余电源>

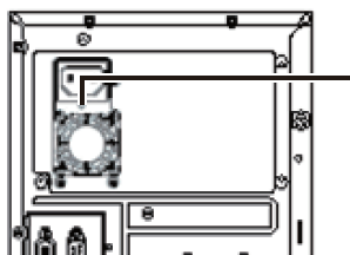

AC 绑线带插孔

<冗余电源>

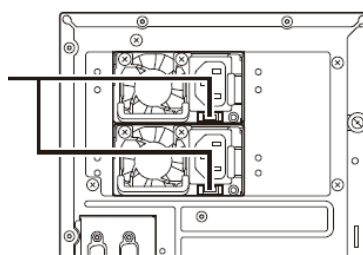

[R110i-1]

<非冗余电源>

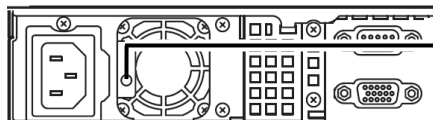

AC 绑线带插孔

<冗余电源>

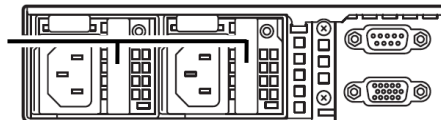

对于冗余电源，如右图所示，
请将其安装到电源单元的手柄上

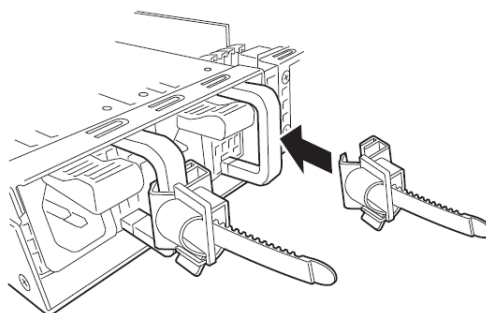

■ 关于本件的咨询事宜:

如果您对本文档之内容有任何疑问，请联系您购买此产品的代理经销商或者我们的销售代表。

